



W916299950131

⚠ ⚠ DANGER / DANGER / GEFAHR / PELIGRO / PERICOLO / ОПАСНОСТЬ / 危險

HAZARD OF ELECTRIC SHOCK, EXPLOSION, OR ARC FLASH

Disconnect all power before servicing equipment.
Failure to follow these instructions will result in death or serious injury.

RISQUE D'ÉLECTROCUTION, D'EXPLOSION OU D'ÉCLAIR D'ARC ÉLECTRIQUE

Coupez toutes les alimentations avant de travailler sur cet appareil.
Si ces directives ne sont pas respectées, cela entraînera la mort ou des blessures graves.

GEFAHR VON ELEKTRISCHEM SCHLAG, EXPLOSION ODER LICHTBOGEN

Vor dem Arbeiten am Gerät alle Spannungsversorgungen abschalten.
Die Nichtbeachtung dieser Anweisungen führt zu Tod oder schweren Verletzungen.

PELIGRO DE DESCARGA ELÉCTRICA, EXPLOSIÓN O ARCO ELÉCTRICO

Desconecte todas las alimentaciones antes de manipular el producto.
El incumplimiento de estas instrucciones podrá causar la muerte o lesiones serias.

RISCHIO DI SCARICA ELETTRICA, ESPLOSIONE O ARCO ELETTRICO

Scollagare l'apparecchio da tutti i circuiti di alimentazione prima di qualsiasi intervento.
Il mancato rispetto di queste istruzioni provocherà morte o gravi infortuni.

ОПАСНОСТЬ ПОРАЖЕНИЯ ЭЛЕКТРИЧЕСКИМ ТОКОМ, ВЗРЫВА ИЛИ ВСПЫШКИДУГИ

Перед обслуживанием или ремонтом убедитесь, что питание отключено.
Несоблюдение этих инструкций приведет к смерти или серьезной травме.

电击、爆炸或弧闪的危险
在此电力设备上进行操作时，请先断开所有电源
不遵循上述说明将导致人员伤亡。



A

LUB...

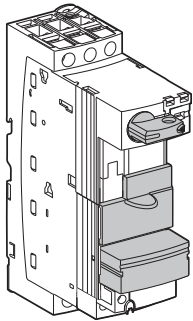

LUB...0

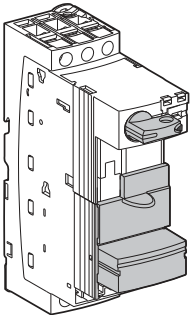

LU9BN11

B

LUB...
+LUF...

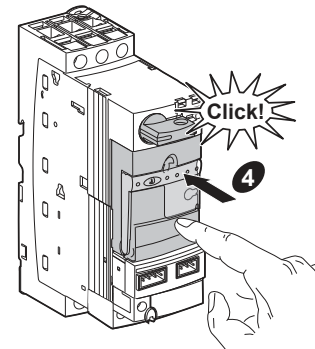
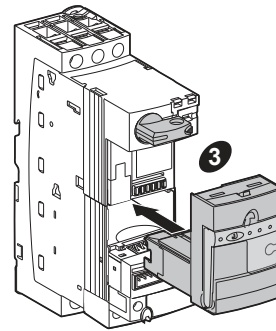
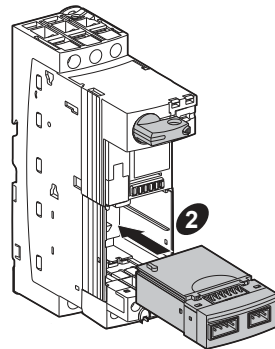
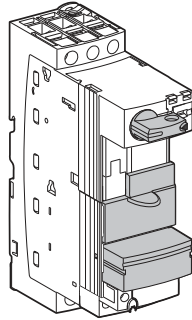
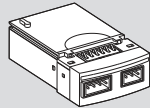

B'

LUB...0
+LUF...

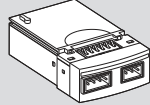

+LU9BN11

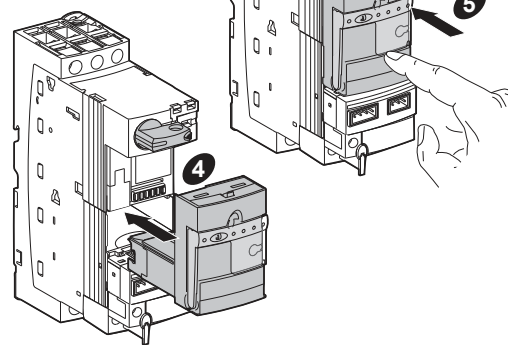
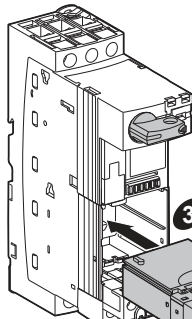
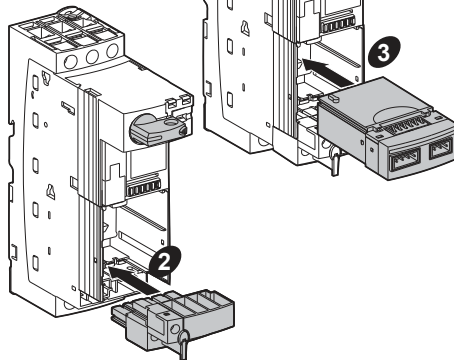
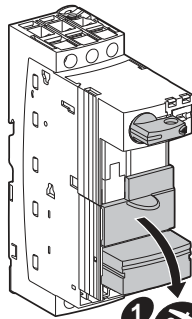

C

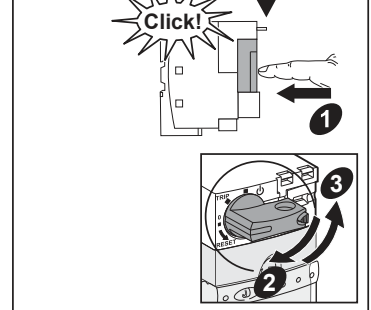
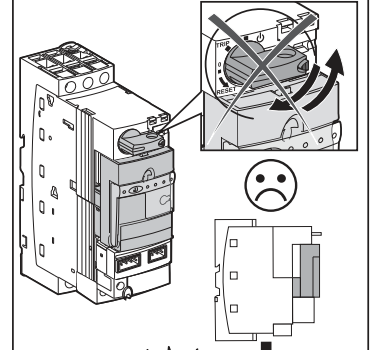
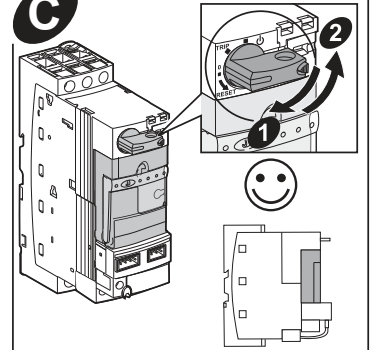

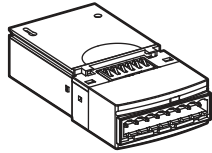

LUFDA01

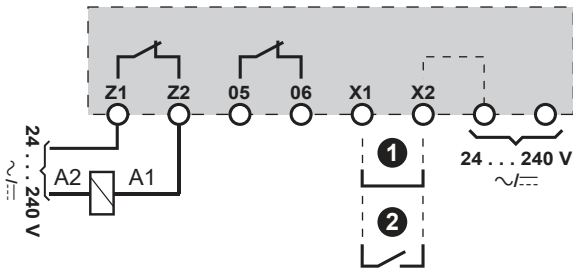

LUFDA10

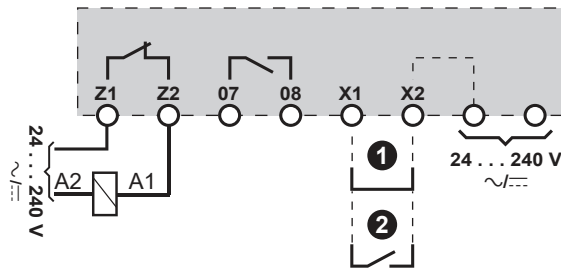

Z1-Z2:

Contact to connect in series to terminal A1
 Contact à câbler en série avec la borne A1
 Kontakt für Reihenschaltung auf Klemme A1
 Contacto que conectar en serie al borne A1
 Contatto da collegare in serie al morsetto A1
 Последовательно соединяемые контакты к контакту A1
 触点串联连接到端子A1处

X1-X2 ①

For automatic reset
 Pour réarmement automatique
 Für automatische Rückstellung
 Para rearme automático
 Per il reset automatico
 Для автоматического сброса
 用于自动复位

X1-X2 ②

For manual reset
 Pour réarmement manuel
 Für manuelle Rückstellung
 Para rearme manual
 Per il reset manuale
 Для сброса вручную
 用于手动复位

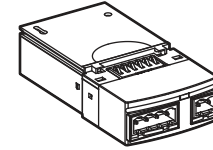

LUFDH11

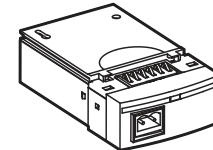
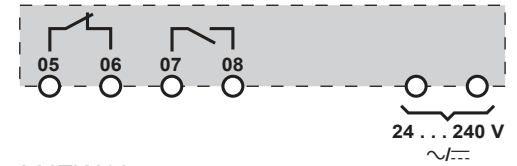

LUFW10

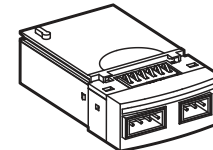

LUFV2

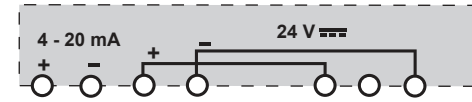

	mm ² AWG	mm ² AWG	mm ² AWG	mm ² AWG	mm ² AWG	mm in	mm in	mm in	mm in
LUFW10 LUFDH11 LUFDA01 LUFDA10	0,25...1,5 24...16	0,2...1,5 24...16	0,2...1 24...18	0,2...1,5 24...16	0,2...1 24...18	7 0,28	Ø 3,5 Ø 0,14	0,5...0,6 4,42...5,3	Ø 3 Ø 0,12
LUFV2	0,25...0,5 24...20	0,14...1 26...18	0,14...0,75 26...19	0,14...1 26...18	0,14...0,5 26...20	7 0,28	Ø 2,5 Ø 0,1	0,22...0,25 1,95...2,21	Ø 2 Ø 0,08

PLEASE NOTE

● Reset the LUFDA●● when switching on to initialize the position of contacts 05-06 or 07-08.
 ● Automatic or remote reset is only possible 2 minutes after the module has detected the overload. When reset becomes possible, the LED indicating the fault flashes.
 ● Terminals X1-X2 are not isolated from the signalling module power supply. For remote resetting, use a volt-free contact specific to each module to be reset.

REMARQUE IMPORTANTE

● Réarmez le LUFDA●● lors de la mise en service pour initialiser la position des contacts 05-06 ou 07-08.
 ● Le réarmement automatique ou à distance n'est possible que 2 minutes après la détection de la surcharge par le module. Quand le réarmement devient possible, la LED signalant le défaut clignote.
 ● Les bornes X1-X2 ne sont pas isolées de l'alimentation du module de signalisation. Pour une réinitialisation à distance, utilisez un contact sec spécifique pour chaque module à réinitialiser.

BITTE BEACHTEN

● Führen Sie beim Einschalten eine Rückstellung des LUFDA●● durch, um die Position der Kontakte 05-06 oder 07-08 zu initialisieren.
 ● Automatische oder dezentrale Rückstellung ist nur ausserhalb von 2 Minuten nach dem Erkennen der Überlast durch das Modul möglich. Wenn eine Rückstellung nicht mehr möglich ist, blinkt die Fehler-LED.
 ● Die Klemmen X1-X2 sind nicht von der Spannungsversorgung des Meldemoduls getrennt. Verwenden Sie für einen dezentralen Reset einen jeweils modulspezifischen spannungsfreien Kontakt pro Modul.

TENGA EN CUENTA

● Restablezca el dispositivo LUFDA●● después de encenderlo para inicializar la posición de los contactos del 05 al 06 o del 07 al 08.
 ● El restablecimiento automático o remoto solo es posible dos minutos después de que el módulo haya detectado la sobrecarga. Cuando se pueda llevar a cabo el restablecimiento, el LED que indica el error parpadeará.
 ● Los terminales X1-X2 no están aislados del suministro eléctrico del módulo de señalización. Para el restablecimiento remoto, use un contacto sin voltaje específico para cada módulo que desea restablecer.

NOTA

● Azzerare LUFDA●● quando si esegue la commutazione per inizializzare la posizione dei contatti 05-06 o 07-08.
 ● L'azzeramento automatico o in remoto è possibile solo dopo 2 minuti che è stato rilevato il modulo. Quando l'azzeramento diventa possibile, il LED segnala l'errore lampeggiando.
 ● i terminali X1-X2 non sono isolati dall'alimentazione del modulo di segnalazione. Per il ripristino da remoto, utilizzare un contatto a potenziale zero specifico di ciascun modulo da ripristinare.

ОБРАТИТЕВНИМАНИЕ

● Выполняйтесброс LUFDA●● при включении для инициализации положения контактов 05-06 или 07-08.
 ● Автоматический или дистанционный сброс возможен только через 2 минуты после определения перегрузки модулем. Когда становится возможным сброс, светодиодный индикаторотказачерез 2 минуты послеопределения перегрузки модулем. Когда становится возможным сброс, светодийный индикаторотказачерез 2 минуты послеопределения перегрузки модулем. Когда становится возможным сброс, светодийный индикаторотказачерез 2 минуты послеопределения перегрузки модулем.
 ● Клеммы X1-X2 не изолированы от источника питания сигнального модуля. Для дистанционного сброса используйте беспотенциальный контакт, относящийся к модулю, состояние которого необходимо сбросить.

请注意

● 当启用以初始化触点 05-06 或 07-08 的位置时重置 LUFDA●●。
 ● 仅在模块检测到过载的 2 分钟后才可以进行自动或远程重置。可以重置后，指示故障的 LED 会闪烁。
 ● 端子 X1-X2 未与指示模块的电源隔离。如需远程复位，请对每个要复位的模块使用专门的不带电触点。